

2005-11



# MidMade®

## LUX PROFFS



**Vindstrappa  
Monteringsanvisning**

**(fin) Ullakonportaat  
asennusohjeet**

## 1.

Kontrollera att öppningen i bjälklaget är större 15-20 mm större än vindstrappans karmyttermått. Bjälklaget skall vara i sådant skick och dimension att luckan får en säker förankring.

**(Fin)** Tarkista, että reikä välipohjassa on 15-20 mm ullakonportaiden kehysulkomittoja suurempi. Välipohjan kunnan ja mittojen tulee olla sellaiset, että luukku voidaan kiinnittää paikalleen tukevasti.

## 2.

Man bör vara 2 personer för att underlätta monteringsarbetet och för att undvika risk för olyckor. En av montörerna går upp på vinden på en stege och tar med sig hammare, kilar, skruvdragare, måttband och infästningsmaterial.

**(Fin)** Asennustyön suorittamiseen vaaditaan kaksi henkilöä, jotta työ käy helposti ja vältytään onnettomuusriskeiltä. Toinen asentajista nousee erillisiä tikapuita pitkin ullakolle ja ottaa mukaansa vasaran, kiiloja, ruuvinvääntimen, mittanauhan ja kiinnitystarvikkeita.

## 3.

Lyft och pressa upp vindstrappan i hålet. Montera de förtillverkade två stöden, så att de stödjer mellan golv och tak. Använd klossar på golvet för att anpassa höjden.

**(Fin)** Nostakaa ullakkoportaatt asennusaukkoon. Asenna edeltäkäsin valmistetut kaksi tukea siten, että ne toimivat lattian ja katon välisenä tukena. Käytä lattialla palikoita korkeuden soveltamiseksi.

## 4.

Kontrollera att fodret tätar mot taket och att luckan ligger symmetriskt i hålet. Markera hålen och ta därefter ner luckan.

**(Fin)** Tarkista, että huullos on tiiviisti kattoa vasten ja että luukku sijaitsee symmetrisesti aukossa. Merkitse porausreikien paikat ja ota ullakkoportaatt

## 5.

Borra hålen och montera slagexpanderna/plug. Kontrollera att de är riktigt förankrade i valvet innan skruvarna fästes. Lyft och pressa åter igen upp vindstrappan i hålet. Skruva fast luckan.

**(Fin)** Poraa reiät holviin ja lyö muovitulpat sisään. Varmista, että ne istuvat tiukasti ennenkuin käytät ruuveja. Nostakaa ullakkoportaatt ylös ja painakaa ylöspäin. Kiinnitä tukevasti holviin.

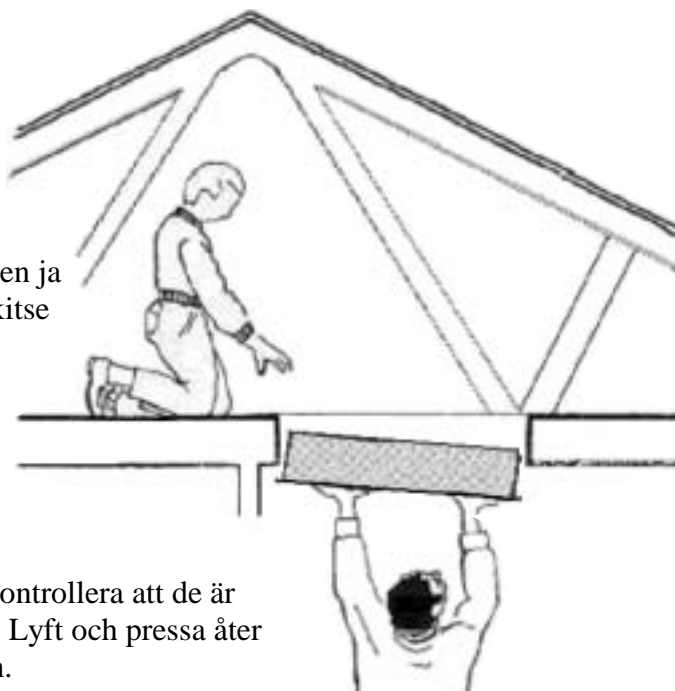
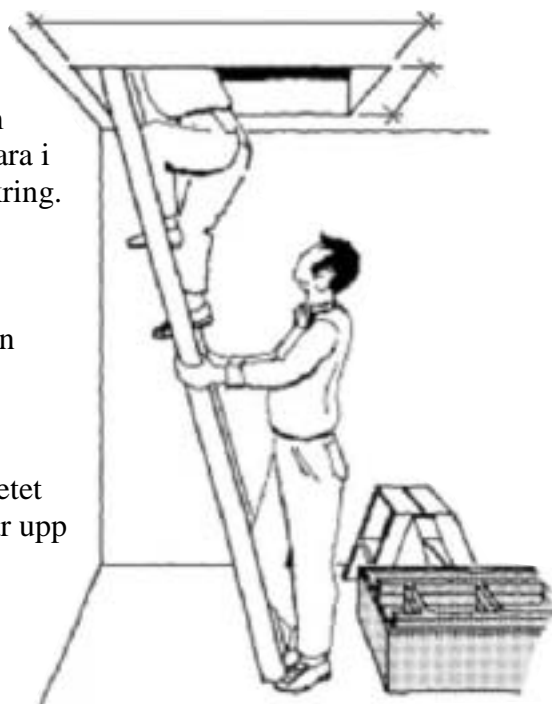

## 6.

Öppna luckan försiktigt och res en separat stega, centrera luckan exakt i hålet med killar eller karmskruv. Kontrollera att diagonalerna är lika och att luckan går lätt att öppna/stänga. Slutför därefter fastskruvningen av luckan.

**(Fin)** Avaa luukku hyvin varovasti ja ota erillinen tikapuu. Keskittäkää luukku asennusaukkoon kiilojen tai karmiruuvien avulla. Tarkista, että ristimitta on oikein ja että luukku on helppo avata/sulkea. Ruuvaa luukku sen jälkeen lopullisesti paikalleen.

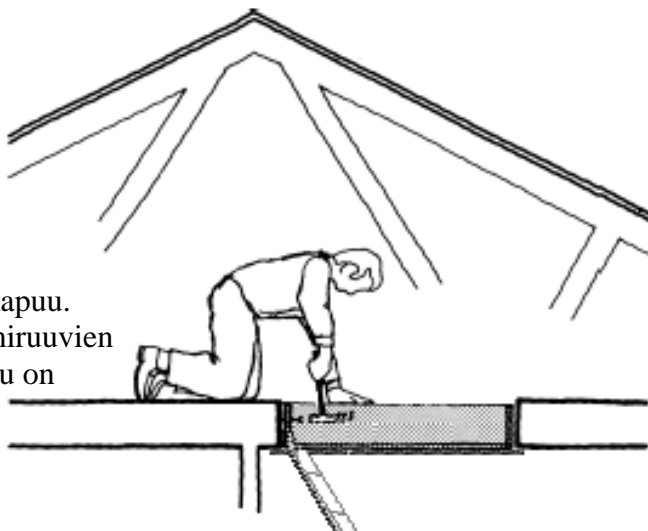

## 7.

Täta mellan valv och karm. Takfodret måste sluta absolut tätt mot innertaket.

**(Fin)** Tiivistä yläpohjan ja karmin välit. Huulloksen tulee olla ehdottoman tiiviisti alakattoa vasten.

## 8.

Justera stegen längd till takhöjden. Vik stegen enligt bilden och placera nedre delen på en pall. Mät av längden mot golvet med hjälp av en träregel. Mät längden efter andra stegdelens baksida med samma lutning som stegbenet. Rita av mot stegändens kant.

**(Fin)** Sovita portaiden pituus katon korkeuteen. Taita portaat kuvan mukaisesti ja sijoita alin osa jakkaralle. Mittaa etäisyys lattiaan portaiden yläosan takareunan suuntaisella mittapuulla, jonka kallistuma on sama kuin portaiden. Merkkää portaiden päätyreunan korkeus mittapuuhun.

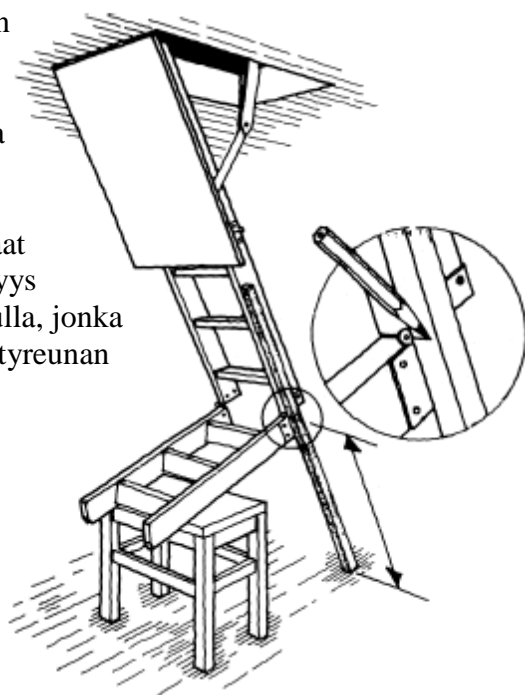

## 9.

Lägg träregel på den understa stegsektionen med det ritade strecket i överänden. Märk av längden på stegsidan vid nedre änden av mätstickan. Aluminium stegen skall kapas kortare enligt bilden för att kompensera för stegfoten. Måttet minskas med 17 mm.

**(Fin)** Sijoita mittapuu portaiden alaosaa vasten siten, että merkki tulee alaosan yläpäädyn tasalle. Tee merkki mittapuun alapäädyn kohdalle. Alumiiniportaot tulee katkaista lyhye-miksi suojatassujen kompensoimiseksi, kuvan mukaisesti. Mittaa tulee pienentää 17 mm.

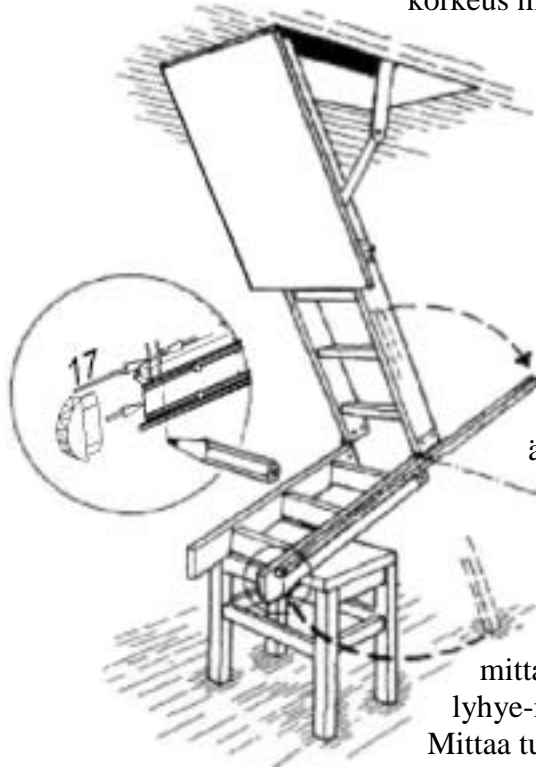

## 10.

Kapa stegen efter markeringens linjen. Placera stegtassen och borra hålen, skruva därefter fast stegtassarna.

(Fin) Katkaise portaat viivaa pitkin. Aseta suojatassut paikoilleen, poraa reiät ja kiinnitä sen jälkeen suojatassut ruuveilla paikoilleen.



## 11.

### **Viktigt Efterkontroll**

Öppna luckan helt så att luckhållarna är helt ute. Vik ut stegen, stegen skall stå stadigt på golvet och vara i rak linje, det får inte finnas någon springa mellan stegsektionerna.

(Fin) *On tärkeätä tarkistaa, että portaat toimivat asianmukaisesti.*

Avaa luukku kokonaan niin, että luukun pitimet avautuvat kokonaan. Avaa portaat, jolloin niiden tulee olla suorat ja tukevasti lattiaa vasten. Portaiden eri osien välissä ei saa olla rakoja.

**FELAKTIG LÄNGD PÅ STEGEN KAN MEDFÖRA PERSONSKADA**

**PORTAIDEN VÄÄRÄ PITUUS SAATTAA AIHEUTTAA HENKILÖVAHINGON**

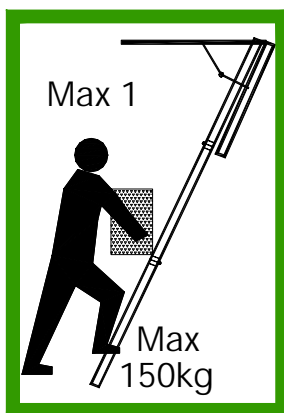
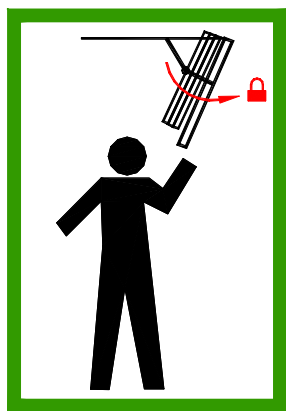

MidMade is manufactured and promoted by: **Samhall AB**

Vildhussensv 7 84013 TorpsHAMMAR Sweden

Tel int +46 (0)60 168240 Fax int +46 (0)60 168250

[www.midmade.com](http://www.midmade.com) E-mail: [info@midmade.com](mailto:info@midmade.com)